

Adgility™ 6XP, Adgility™ 10XP

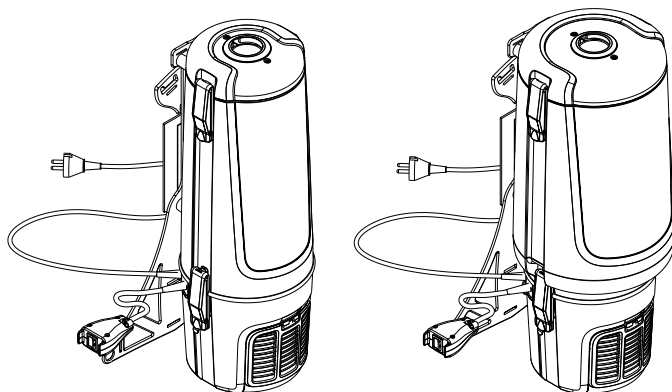

READ THIS BOOK
LEA ESTE LIBRO
LISEZ CE MANUEL



INSTRUCTIONS FOR USE
MODE D'EMPLOI
INSTRUCCIONES DE USE





**READ THIS BOOK
LEA ESTE LIBRO
LISEZ CE MANUEL**

Contents/ Contenido/ Table des matières

2-16,	English
2-12,17-19	Français
2-12, 20-22	Español
23	Data



USA

Nilfisk-Advance Inc.
14600 21st Avenue North
Plymouth, MN 55447-3408
Tel.: (763) 745 3500
Fax : (763) 745 3718

Canada

Nilfisk-Advance Canada Company
396 Watline Avenue
Mississauga
Ontario, L4Z 1X2
Tel.: 905-712-3260
Fax: 905-712-3255

www.mn.nilfisk-advance.com

© 2008 Nilfisk-Advance Group

1



3 ADJUSTMENT



3:1



4 ADJUSTMENT



5 PLACEMENT



5:1



5:2



2 HOSE CONNECTION



2:1



2:2



4:1



4:2



4:3



5:3



5:4



5:5



5:6



5:7



5:8



6:1

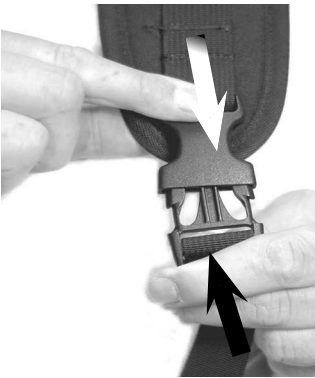

6:2



6:3



8 CORD RELIEF



8:1



8:2



5:9



5:10



6



7 CORD SET



7:1



7:2



9 ON/OFF

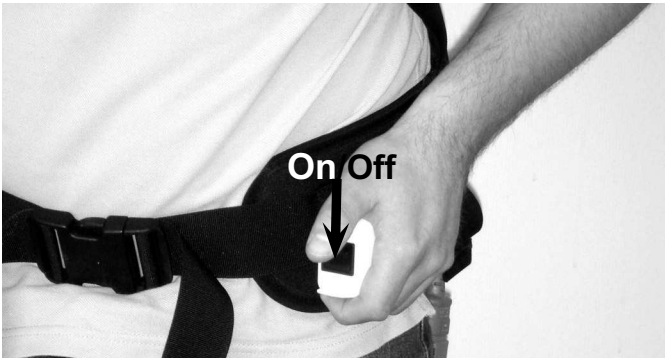

9:1 OPERATION



10 DUST BAG



10:1



10:2

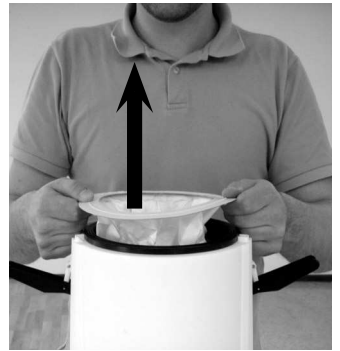

11 MAIN FILTER



11:1

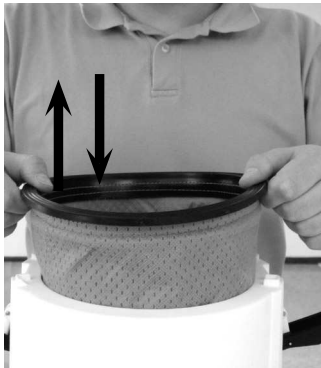

11:2



12 HEPA-FILTER



12:1

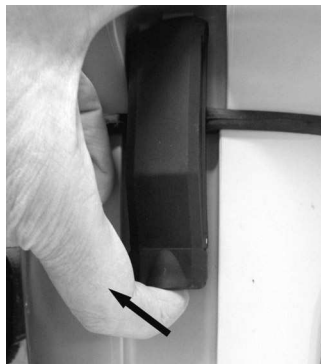

12:2

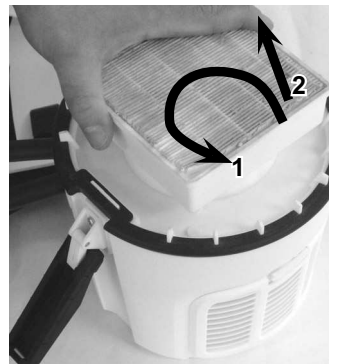

10:3

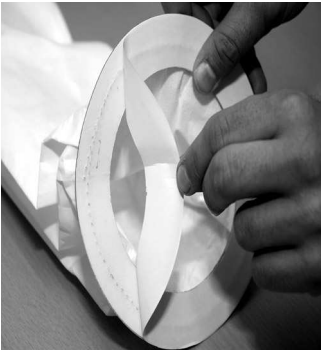

10:4



10:5



11:3



11:4



11:5



12:3



12:4



12:5

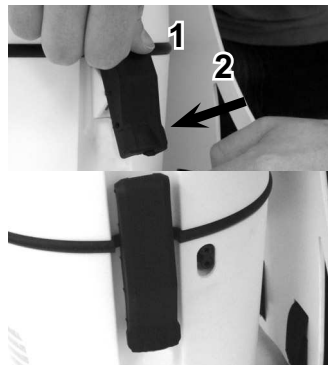

13 PRE-FILTER



13:1

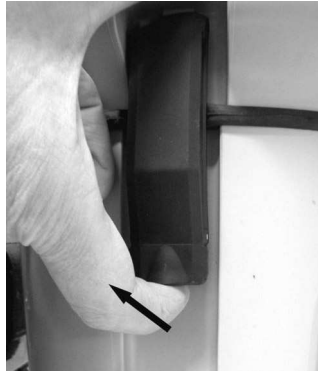

13:2



14 EXHAUST FILTER

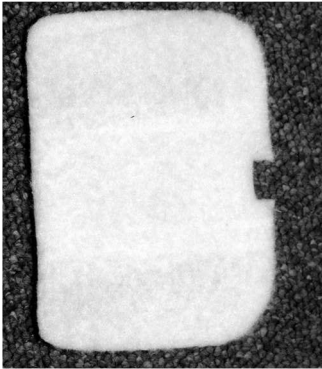

14:1



14:2

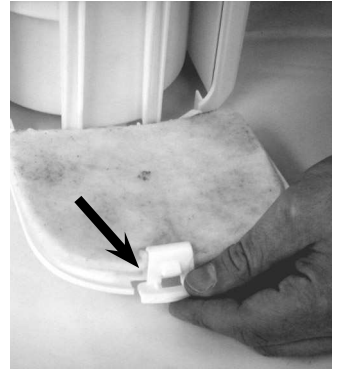

15 POWER NOZZLE



15:1

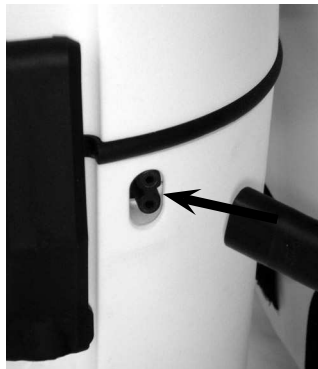

15:2



13:3



13:4



13:5



14:3

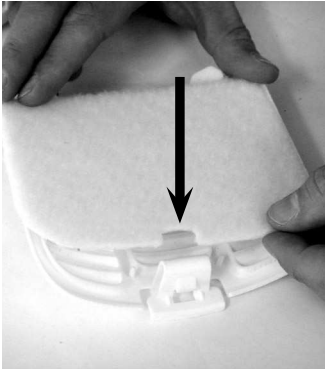

14:4

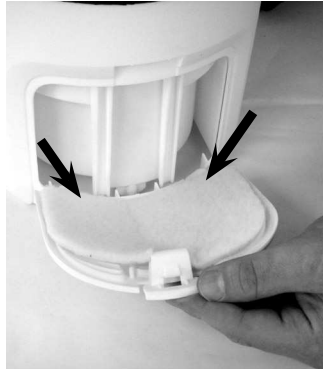

14:5



15:3



16



16:2

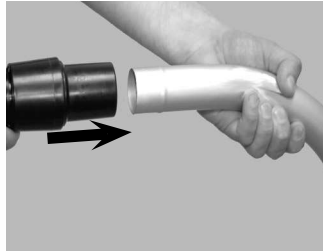

17

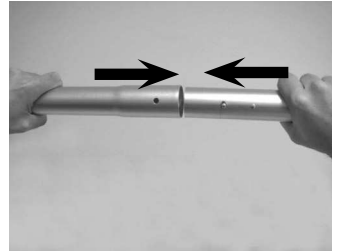

18

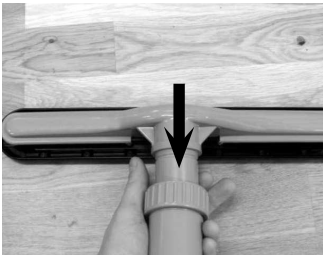

18:2



18:3



19



19:2



19:3



20



20:2





**READ THIS BOOK
LEA ESTE LIBRO
LISEZ CE MANUEL**



Advance

USA

Nilfisk-Advance Inc.
14600 21st Avenue North
Plymouth, MN 55447-3408
Tel.: (763) 745 3500
Fax : (763) 745 3718

Canada

Nilfisk-Advance Canada Company
396 Watline Avenue
Mississauga
Ontario, L4Z 1X2
Tel.: 905-712-3260
Fax: 905-712-3255

www.mn.nilfisk-advance.com

IMPORTANT SAFETY INSTRUCTIONS

When using an electrical appliance, basic precautions should always be followed, including the following:

READ ALL INSTRUCTIONS BEFORE USING THE VACUUM CLEANER!

WARNING!

To reduce the risk of fire, electric shock, or injury:

- * Do not leave appliance when plugged in. Unplug from outlet when not in use and before servicing.
- * To reduce the risk of electric shock - do not use outdoor or on wet surfaces.
- * Connect to a proper grounded outlet only. See grounding instructions.
- * Do not allow to be used as a toy. Close attention is necessary when used near children.
- * Use only as described in this manual. Use only the manufacturer's recommended attachments.
- * Do not use with damaged cord or plug. If appliance is not working as it should, has been dropped, damaged, left outdoors or dropped into water, return it to a service center.
- * Do not pull or carry by the cord, use cord as a handle, close a door on cord, or pull cord around sharp edges or corners. Do not put the appliance over cord. Keep cord away from heated surfaces.
- * Do not unplug by pulling on cord. To unplug, grasp the plug, not the cord.
- * Do not handle plug, cord or appliance with wet hands.
- * Do not put any object into openings. Do not use with any opening blocked; keep free of dust, lint, hair, and anything that may reduce air flow.
- * Keep hair, loose clothing, fingers, and all parts of body away from openings and moving parts.
- * Turn off all controls before unplugging.
- * Use extra care when cleaning on stairs.
- * Do not use to pick up flammable or combustible liquids such as gasoline or use in areas where they may be present.
- * Do not pick up anything that is burning or smoking, such as cigarettes, matches, or hot ashes.
- * This machine is not suitable for picking up health endangering dust, unless all special authorized local/state federal precautions are complied with.
- * Do not use without dust bag and filters in place.
- * Always turn off the vacuum cleaner before connecting or disconnecting motorized nozzle.
- * Do not use outdoor or on wet surfaces. Do not expose to rain. Store indoors between max. 60°C (degrees centigrade), and min. 0°C (degrees centigrade), or 140°Fahrenheit / 32°Fahrenheit.
- * Do not pick up water or other liquids.

(Only for grounded appliances):

GROUNDING INSTRUCTIONS

This appliance must be grounded. If it should malfunction or breakdown, grounding provides a path of least resistance for electric current to reduce the risk of electric shock. This appliance is equipped with a cord having an equipment-grounding conductor and grounding plug.

The plug must be inserted into an appropriate outlet that is properly installed and grounded in accordance with all local codes and ordinances.

WARNING!

Only motorized nozzle is double insulated. To reduce risk of electric shock - connect this vacuum cleaner to a properly grounded outlet.

WARNING!

Improper connection of the equipment-grounding conductor can result in a risk of electric shock. Check with a qualified electrician or service person if you are in doubt as to whether the outlet is properly grounded. Do not modify the plug provided with the appliance - if it will not fit the outlet, have a proper outlet installed by a qualified electrician.

This appliance is for use on a nominal 120-volt circuit and has a grounding attachment plug that looks like the plug illustrated in figure A below. Make sure that the appliance is connected to an outlet having the same configuration as the plug. No adapter should be used with this appliance.

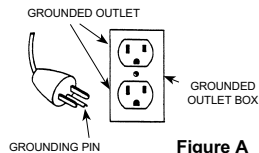



Figure A

SAVE THESE INSTRUCTIONS

(Only for double-insulated, cord-connected appliances):

SERVICING OF DOUBLE-INSULATED APPLIANCES

A double insulated appliance is marked with one of the following: The words "DOUBLE INSULATION" or "DOUBLE INSULATED" or the double insulation symbol (square within a square). 

In a double-insulated appliance, two systems of insulation are provided instead of grounding. No grounding means is provided on a double-insulated appliance, nor should a means for grounding be added to the appliance. Servicing a double-insulated appliance requires extreme care and knowledge of the system, and should be done by qualified service personnel. Replacement parts for a double-insulated appliance must be identical to the parts they replace.

WARNING!

Only motorized nozzle is double insulated. To reduce risk of electric shock - connect vacuum cleaner to a properly grounded outlet.

MAINTENANCE

Always keep the vacuum cleaner in a dry place. The cleaner is designed for continuous heavy work. Depending on the number of running hours – the dust filters should be replaced. The dust bag must be replaced at the same time the Main filter (sack filter) is replaced/cleaned. Keep the container clean with a dry cloth, and a small amount of spray polish. **Any other servicing should be performed by an authorized service representative.**

Do not use with damaged cord or plug. If appliance is not working as it should, has been dropped, damaged, left outdoors or dropped into water, return it to a service center.

While the machine is in use do not pull or carry by the cord, use cord as a handle, close a door on cord, or pull cord around sharp edges or corners. Keep cord away from heated surfaces.

The size and quality of the dust bag and filters affect the machine efficiency. Use of non original dust bags or non original filters can cause restricted air flow which may lead to machine overload.

This machine is equipped with a thermal cut-out to protect the motor and other vital machine parts from overheating. Should the machine cut out, you will have to wait at least 5-10 minutes for it to automatically reset. While you are waiting, switch the machine off and unplug it, then check the hose, dust bag and filters to be sure that nothing is blocking the flow of air through the machine.

When cleaning is performed roll up the extension cord starting at the machine end and store it at the machine belt by snapping the nylon tie around the cord.

IMPORTANT WARNINGS

1. This machine is also suitable for commercial use, for example in hotels, schools, hospitals, factories, shops and offices and for normal housekeeping purposes.
2. This machine is not suitable for picking up health endangering dust, unless all special authorised local/state federal precautions are complied with.
3. This machine is for dry use only and shall not be used or stored outdoors in wet conditions. Store indoors between max. 60°C (degrees centigrade) and min. 0°C (degrees centigrade) 140°Fahrenheit / 32°Fahrenheit..
4. The machine must not be used for the suction of water or other liquids.
5. Live conductors must not be vacuum cleaned by the machine for dry dust before their current has been switched off. This is to avoid creating a shortcircuit through the dust remaining in the nozzles and tubes.
6. The machine must not be used for picking up combustible or explosive materials, nor should it be used in an explosive atmosphere.
7. Under no circumstances should the machine be used for picking up hot material. In particular the machine must not be used for cleaning open and closed fireplaces, ovens or similar objects that contain warm or glowing ashes.
8. The machine must not be used if the electrical cord or plug shows any sign of damage. Regularly inspect the cord and plug for damage, in particular if it has been crushed, shut in a door or run over.
9. The machine must not be used if it is faulty.
10. Do not unplug by pulling on cord. To unplug, grasp the plug, not the cord.
11. Always turn off this vacuum cleaner before connecting or disconnecting motorized nozzle.
12. When repairing or replacing the cord, the same type of cord as originally supplied with the machine must be used. This cord can be supplied by the manufacturer.
- 12b. If the fixed supply cord is damaged, it must be replaced by the manufacturer or its service agent or a similarly qualified person in order to avoid a hazard.
13. The plug must always be removed from the socket outlet before starting any maintenance of the machine or the cord.
14. Disconnect vacuum cleaner before servicing and when not in use. Do not leave unattended vacuum cleaner plugged in.
15. No changes or modifications to the mechanical or electrical safety devices should be made.

INSTRUCTIONS FOR USE

Before using the vacuum cleaner make sure that the voltage shown on the rating plate on the vacuum cleaner corresponds with the main voltage.

Accessories shown in the illustrations may vary from model to model.

GENERAL INSTRUCTION FOR USE

Numbered sections below correspond to numbered photos on pages 4-12

1. General overview of equipment:

Accessories shown in the illustrations may vary from model to model.

2. Hose connection:

Fit the hose inlet sleeve into the opening on the upper lid. Apply soft pressure and turn the inlet sleeve approximately half a turn to ensure it is firmly secured. Turn clockwise to lock, counterclockwise to release.

3. Adjustment of strap position on support plate:

On the primary strap, the position of the strap can be adjusted for your individual comfort by moving the adjustment plate to the inner or outer position.

4. Adjustment of tension ties on the strap's support plate:

You can adjust the tension ties for your individual comfort. Form a loop with your finger, then move the tie through the clip forwards or backwards to the required length. Remove your finger. Tension the tie.

5. Adjusting the vacuum cleaner to sit comfortably on your back:

Pick up the vacuum cleaner. Put your arms through the shoulder straps. Snap the waistbelt clip shut. Adjust the length. Snap the chest clip shut. Adjust the straps vertically by pulling down on both ties as shown in the picture.

6. Tension tie clip:

Snap the two halves of the clip together. Make sure they are securely fastened. To unlock, press both sides of the clip simultaneously.

7. Cord set:

This vacuum cleaner is equipped with a 50 ft extension power cord, **of type 3x16AWG, 125V, SJT, SJO, that must be connected to the cord set from the machine. Always use and connect such an extension cord to this vacuum cleaner.** Place the end of the extension cord in to the snap hook from the vacuum cleaner in order to create a cord relieve by the hook. When cleaning is performed roll up the extension cord starting at the machine end and **store it at the machine belt by snapping the nylon strap around the cord.**

8. Cord Relief:

Connect the extension cord to the outlet from the cleaner. Place the end of the extension cord in to the snap hook that is placed at the vacuum cleaner in order to create a Cord Relief by the hook. Make sure the cord is properly secured in the hook.

9. On/Off:

The on/off switch is located in a separate housing attached to the right side of the waistbelt. Tilt the switch for ON or OFF function.

10. Dust bag:

If the suction power diminishes, it may be time to replace the dust bag. Check the bag frequently to make sure that you don't overfill. Release the latches on the upper lid. Lift up the lid from the container. Grasp at the cardboard part of the dust bag and carefully lift the bag out of the container. Some types of dust bag can be sealed to prevent any dust/rubbish from being released. In that case, peel off the protective paper and fold the cardboard collar to seal the bag.

11. Main filter:

When you replace the dustbag also replace or clean the Main filter. This can be done after you have lifted out the dust bag. Clean the filter by shaking it well. Reinstall the filter into the machine or replace it with a new one if it can not be cleaned. Replace the dust bag and slide it in place to the main filter. Then put back the lid and close the latches.

12. HEPA filter:

HEPA filters cannot be cleaned or washed. Once they have become dirty, they must be replaced. Check and change the HEPA filter frequently. When handling a new HEPA filter, avoid touching the surface of the filter. Take hold of the plastic framework instead to insure the HEPA filter functions properly. To replace the HEPA filter: Unlock the lower set of latches that secure the motor base to container. Lift off the container and lid assembly. Turn the HEPA filter counterclockwise and lift filter directly upward to remove. Repeat in reverse order to install new HEPA filter.

13. Pre-filter:

Check the pre-filter frequently. Never run the vacuum cleaner without the pre-filter in place. Once the HEPA filter is removed (see Section 12 above) it is possible to inspect and replace the pre-filter if needed. Release the two latches on the motor top. Remove the container and the upper lid. Place the pre-filter in the center of the motor top. Lock both latches down.

14. Exhaust filter:

This filter is used to clean the exhaust air coming from the motor. To replace exhaust filter: press down on the center tab of the exhaust cover and pull outward to remove the cover from machine. Place a new exhaust filter into the cover and replace the cover onto the machine.

15. Power Nozzle:

Always turn off the vacuum cleaner before connecting or disconnecting motorized nozzle. Plug the cord of the nozzle into the socket outlet on the side of the machine. The power outlet for the Power Nozzle is only available on some models.

16. Connection of bent end and handle grip:

Push the handle grip into the bent end.

17. Extension tubes:

The tubes is adjustable. The length can be adjusted by holding in the button and simultaneously pulling or pushing the tube components.

18. Connection of hose sleeve outer and bent end:

Connect the hose sleeve outer and bent end by pushing the bent end into the hose sleeve outer.

19. Round brush nozzle:

Useful tool for cleaning home furnishings etc.

20. Combi nozzle:

One setting with brush (hard floors) and one without brush for rugs (soft floors).

21. Crevice nozzle:

For cleaning tight spaces such as furniture, radiators, corners and joints.

IMPORTANTES MESURES DE SECURITE

L'utilisation d'un appareil électrique demande certaines précautions:

LIRE TOUTES LES INSTRUCTIONS AVANT DE FAIRE FONCTIONNER CET APPAREIL!



AVERTISSEMENT!

Pour réduire les risques d'incendie, de choc électrique ou de blessure:

- * Ne pas laisser l'appareil sans surveillance lorsqu'il est branché. Débrancher lorsque l'appareil n'est pas utilisé et avant l'entretien.
- * Pour réduire les risques de choc électrique, ne pas utiliser à l'extérieur et ne pas aspirer de matières humides.
- * Reliez à une sortie au sol appropriée seulement. Voyez fondre des instructions a la terra.
- * Ne pas permettre aux enfants de jouer avec l'appareil. Une attention particulière est nécessaire lorsque l'appareil est utilisé par des enfants ou à proximité de ces derniers.
- * N'utiliser que conformément à cette notice et avec les accessoires recommandés par le fabricant.
- * Ne pas utiliser si le cordon ou la fiche est endommagé. Retourner l'appareil à un atelier de réparation s'il ne fonctionne pas bien, s'il est tombé ou s'il a été endommagé, oublié à l'extérieur ou immergé.
- * Ne pas tirer, soulever ni traîner l'appareil par le cordon.
- * Ne pas utiliser le cordon comme une poignée, le coincer dans l'embrasure d'une porte ou l'appuyer contre des arêtes vives ou des coins. Ne pas faire rouler l'appareil sur le cordon. Garder le cordon à l'écart des surfaces chaudes.
- * Ne pas débrancher en tirant sur le cordon. Tirer plutôt la fiche.
- * Ne pas toucher la fiche ni l'appareil lorsque vos mains sont humides.
- * N'insérer aucun objet dans les ouvertures. Ne pas utiliser l'appareil lorsqu'une ouverture est bloquée. S'assurer que de la poussière, de la peluche, des cheveux ou d'autres matières ne réduisent pas le débit d'air.
- * Maintenir les cheveux, les vêtements amples, les doigts et toutes les parties du corps à l'écart des ouvertures et des pièces mobiles.
- * Mettre toutes les commandes à la position ARRÊT avant de débrancher l'appareil.
- * User de prudence lors du nettoyage des escaliers.
- * Ne pas aspirer des liquides inflammables ou combustibles, comme de l'essence, et ne pas faire fonctionner dans des endroits où peuvent se trouver de tels liquides.
- * Ne pas aspirer de matières en combustion ou qui dégagent de la fumée, comme des cigarettes.
- * Cette machine n'est pas appropriée à la sélection vers le haut de la santé mettant en danger la poussière, à moins que toutes les précautions fédérales autorisées spéciales d'état local soient satisfaites.
- * Ne pas utiliser l'appareil si le sac à poussière ou le filtre n'est pas en place.
- * Toujours mettre l'interrupteur de l'appareil en position ARRÊT avant de brancher ou de débrancher la brosse du moteur.
- * Si l'appareil est à double isolation, les pièces de rechange de l'appareil doivent être identiques aux pièces originales. Voir Instructions pour entretien des appareils à double isolation.
- * Ne pas utiliser à l'extérieur ou sur surfaces humides. Ne pas exposer la pluie. Ranger l'appareil à l'intérieur à une température ambiante de max.60 C et min. 0 C.
- * Ne reprenez pas arrosent ou d'autres liquides.

Pour l'appareil prévu pour mise a la terre):

INSTRUCTIONS VISANT LA MISE À LA TERRE

Cet appareil doit être mis à la terre. En cas de défaillance ou de panne, la mise à la terre fournit au courant un chemin de moindre résistance qui réduit le risque de choc électrique. Cet appareil est pourvu d'un cordon muni d'un conducteur de terre et d'une fiche avec broche de terre. La fiche doit être branchée dans une prise appropriée correctement installée et mise à la terre conformément aux règlements et ordonnances municipaux.

AVERTISSEMENT!

Seulement le bec motorisé (l'embout Electro) est double isolé. Pour réduire le risque de choc d'electric - reliez l'aspirateur à une sortie correctement au sol.

AVERTISSEMENT!

Un conducteur de terre mal raccordé peut entraîner un risque de choc électrique. Consulter un électricien ou un technicien d'entretien qualifié si vous n'êtes pas certain que la prise est correctement mise à la terre. Ne pas modifier la fiche fournie avec l'appareil - si elle ne peut être insérée dans la prise, faire installer une prise adéquate par un électricien qualifié.

(Uniquement pour les appareils pourvus d'un cordon muni d'un conducteur de terre et destiné à un courant de moins de 15A et à un circuit de 120 V):

Cet appareil est destiné à un circuit de 120 V et est muni d'une fiche de mise à la terre semblable à celle illustrée par le croquis A de la figure A. S'assurer que l'appareil est branché à une prise de courant ayant la même configuration que la fiche. Aucun adaptateur ne devrait être utilisé avec cet appareil.

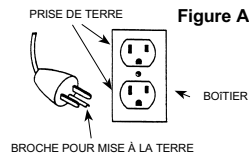

CONSERVER CES INSTRUCTIONS

(Uniquement pour appareils à double isolation et à cordon):

ENTRETIEN DES APPAREILS A DOUBLE

ISOLATION

Un appareil à double isolation porte le marquage 'DOUBLE ISOLATION'. Le symbole (carré dans un carré) peut aussi figurer sur l'appareil.



Dans un appareil à double isolation, deux isolations distinctes remplacent la mise à la terre. L'appareil à double isolation n'est pourvu d'aucun dispositif de mise à la terre et un tel dispositif ne doit pas être ajouté. L'entretien d'un appareil à double isolation demande beaucoup de soins ainsi qu'une bonne connaissance du système et ne devrait être effectué que par un technicien d'entretien qualifié. Les pièces de rechange d'un appareil à double isolation doivent être identiques aux pièces originales.

AVERTISSEMENT!

Seulement le bec motorisé (l'embout Electro) est double isolé. Pour réduire le risque de choc d'électricité - reliez l'aspirateur à une sortie correctement au sol.

REMARQUES IMPORTANTES

1. Ces appareils sont également adaptés à un usage autre que domestique comme, par exemple, dans les hôtels, les écoles, les hôpitaux, les usines, les ateliers et les bureaux.
2. Cette machine n'est pas appropriée à la sélection vers le haut de la santé mettant en danger la poussière, à moins que toutes les précautions fédérales autorisées spéciales d'état local soient satisfaites à.
3. Ce matériel est destiné à un usage dans des conditions sèches et ne devra être, ni utilisé, ni stocké à l'extérieur. La plage de température de stockage, à l'intérieur, devra se situer entre 60° C maximum et 0° C minimum 140°Fahrenheit / 32°Fahrenheit..
4. Ce matériel, destiné à l'aspiration de poussières sèches, ne doit pas être utilisé pour l'aspiration d'eau ou d'autres liquides.
5. Afin d'éviter des courts-circuits dus à la poussière pouvant rester dans les embouts et les tubes, il convient de couper le courant dans les conducteurs sous tension avant aspiration.
6. Ces appareils ne sont pas adaptés pour l'aspiration de matières combustibles ou explosibles ou dans une atmosphère explosive.
7. Ce matériel ne doit, en aucun cas, être utilisé pour l'aspiration de matières chaudes ou incandescentes (nettoyage de foyers ouverts ou fermés, de poêles ou autres contenant des cendres chaudes ou des braises).
8. Ces appareils ne doivent pas être utilisés avec un cordon électrique endommagé. Vérifier régulièrement l'état du câble, tout particulièrement s'il a subi un dommage.
9. Le matériel ne doit pas être utilisé s'il est défectueux.
10. Ne pas débrancher le câble électrique en tirant sur le câble mais en enlevant la fiche de raccordement.
11. Veuillez toujours débrancher votre appareil avant de raccorder ou d'enlever l'électrobrosse.
12. Si le câble est endommagé, le changer par un neuf du même type que celui d'origine (disponible chez votre distributeur Manufacturer).
- 12b. Si le câble fixe d'alimentation est endommagé, il doit être remplacé par le fabricant, son service après vente ou une personne de qualification similaire afin d'éviter un danger.
13. Débranchez toujours l'appareil avant toute intervention.
14. Débranchez l'appareil avant toute intervention et lorsqu'il n'est pas utilisé. Ne laissez pas l'appareil branché sans surveillance.
15. Aucune modification des organes de sécurité mécaniques ou électriques n'est autorisée.

INSTRUCTIONS D'UTILISATION

Avant de mettre l'aspirateur en service, il faut s'assurer que la tension indiquée sur la plaque du moteur correspond à celle du réseau.

Les accessoires montrés sur les illustrations peuvent varier d'un modèle à l'autre.

ENTRETIEN

Ranger l'appareil dans un endroit sec. Au bout d'un certain temps, suivant la fréquence d'utilisation, les filtres devront être renouvelés. Un sac poussière doit être monté quand le filtre principal de l'aspirateur est nettoyé avec l'aspirateur lui-même. Nettoyez l'extérieur de l'appareil à l'aide d'un chiffon sec. Utilisez éventuellement un peu de nettoyant ménager. Tout autre qui entretient devrait être exécuté par un technicien autorisé

Ne pas utiliser si le cordon ou la fiche est endommagé. Retourner l'appareil à un atelier de réparation s'il ne fonctionne pas bien, s'il est tombé ou s'il a été endommagé, oublié à l'extérieur ou immergé.

Tandis que la machine est en service ne tirez pas ou ne portez pas par la corde, la corde d'utilisation comme poignée, la fin une porte sur la corde, ou la corde de traction autour des bords ou des coins pointus. Maintenez la corde partie des surfaces de chauffage.

L'utilisation de sacs poussière ou de filtre non d'origine est susceptible d'empêcher le passage de l'air et de provoquer une surchauffe de l'appareil.

Cet aspirateur est muni d'un rupteur thermique pour protéger les composants contre la surchauffe. Si ce rupteur thermique arrête l'aspirateur, attendre de 5 à 10 minutes et l'aspirateur se remet automatiquement en marche. Pendant ce temps vérifiez le flexible, le sac et le filtre. Déboucher éventuellement le flexible, remplacer le sac s'il est plein ou remplacer le filtre s'il est colmaté.

Quand le nettoyage est exécuté enroulez la corde de prolongation commençant à l'extrémité de machine et stockez-la à la ceinture de machine en cassant l'en nylon attachant autour de la corde.

INSTRUCTIONS GÉNÉRALES D'UTILISATION

Les sections numérotées ci-dessous correspondent aux photos numérotées aux pages 4-12

1. Présentation de l'équipement :

Les accessoires montrés sur les illustrations peuvent varier d'un modèle à l'autre.

2. Raccord du flexible :

Introduire le manchon d'admission du flexible dans l'ouverture du couvercle supérieur.

Appliquer une légère pression et tourner le manchon d'environ un demi-tour pour l'attacher correctement. Tourner dans le sens des aiguilles d'une montre pour verrouiller et dans le sens contraire des aiguilles d'une montre pour déverrouiller.

3. Réglage de la position de la sangle sur la plaque de support :

Sur la sangle primaire, la position de la sangle peut être réglée pour un plus grand confort personnel en déplaçant la plaque de réglage sur la position sortie ou rentrée.

4. Réglage des tirants d'ancrage sur la plaque de support de la courroie :

Les tirants d'ancrage peuvent être réglés pour un plus grand confort personnel.

Former une boucle avec le doigt et déplacer le tirant à travers le clip vers l'avant ou l'arrière à la longueur requise. Retirer le doigt. Serrer le tirant.

5. Réglage de l'aspirateur pour qu'il adopte une position confortable sur le dos de l'utilisateur :

Prendre l'aspirateur. Enfiler en passant les courroies sur les épaules. Fermer le clip de la ceinture. Régler la longueur. Fermer le clip de la poitrine. Régler les courroies verticalement en tirant les deux tirants comme montré sur l'illustration.

6. Serrage du clip du tirant :

Fermer le clip en joignant les sections. Vérifier que la fermeture est solide. Pour déverrouiller, appuyer en même temps sur les deux sections du clip.

7. Jeu de cordons :

Cet aspirateur est équipé d'un cordon de secteur de prolongation de 50 ft (pi) du type 3x16AWG, 125V, SJT, SJO, qui doit être relié à la corde réglée de la machine. Toujours employez et reliez une telle corde de prolongation à cet aspirateur. La corde électrique peut être maintenu en place sur la ceinture en passant et fermant l'attache en nylon autour du câble d'alimentation enroulé. Enrouler la corde électrique en commençant à la aspirateur.

8. Libération du câble :

Branchez la corde de prolongation à la sortie de douille de l'aspirateur. Placez alors l'extrémité de machine de la câble de prolongation dedans au crochet instantané afin de créer une corde soulagent. Assurez-vous que la corde est correctement fixée par le crochet.

9. Marche/Arrêt :

Le commutateur est confortable situé dans une maison séparée de commutateur. Appuyez sur le commutateur d'inclinaison pour MARCHÉ ou ARRÊT de la fonction.

10. Sac à poussière :

Quand la puissance d'aspiration diminue, il est temps de remplacer le sac à poussière. Vérifier fréquemment le sac pour éviter qu'il ne soit trop rempli. Libérer les attaches sur le couvercle supérieur. Lever le couvercle du

conteneur. Saisir la partie en carton du sac à poussière et sortir prudemment le sac du conteneur. Certains sacs à poussière peuvent être scellés pour empêcher la poussière/les déchets de s'échapper. Dans ce cas : retirer le film de protection. Replier le carton et sceller le sac.

11. Filtre du sac :

Profiter du remplacement du sac à poussière pour remplacer ou nettoyer le filtre su sac. Cette mesure peut être effectuée après le retrait du sac à poussière. Nettoyer le filtre en le secouant. Remettre en place le filtre ou le remplacer par un filtre neuf s'il est usé ou endommagé. Mettre en place un sac à poussière, refermer le couvercle supérieur et fermer les attaches.

12. Filtre HEPA :

Les filtres HEPA ne peuvent être ni nettoyés ni lavés. Une fois qu'ils sont sales, ils doivent être remplacés. Contrôler et remplacer fréquemment le filtre HEPA. Lors de la manipulation d'un filtre HEPA, éviter de toucher la surface du filtre. Tenir le châssis en plastique du filtre pour vérifier que le filtre HEPA fonctionne correctement. Procéder comme suit pour remplacer le filtre HEPA : Libérer les deux attaches sur le dessus du moteur. Retirer le filtre HEPA dans le sens contraire des aiguilles d'une montre. Sortir le filtre. Le montage s'effectue dans l'ordre inverse.

13. Pré-filtre :

Ne jamais utiliser l'aspirateur sans pré-filtre. Une fois le filtre HEPA retiré (voir le point 12 ci-dessus), le pré-filtre peut être remplacé. Libérer les deux attaches sur le dessus du moteur. Retirer le conteneur et le couvercle supérieur. Placer le pré-filtre au centre du haut du moteur. Verrouiller les deux attaches.

14. Filtre d'échappement :

Le filtre nettoie l'air d'échappement de l'aspirateur. Pousser le bouton vers le bas et ouvrir le couvercle. Monter le filtre d'échappement dans le couvercle. L'attacher au bord inférieur du couvercle. Fermer le couvercle.

15. Embout Electro :

Veillez toujours débrancher votre appareil avant de raccorder ou d'enlever l'électrobrosse. Brancher le câble sur la prise sur le côté de la machine. La prise pour l'embout Electro n'est disponible que sur certains modèles.

16. Raccordement du tube coudé et de la poignée :

Pousser la poignée dans le tube coudé.

17. Tube d'extension :

Le tube est et réglable. Pour régler la longueur, appuyer sur le bouton tout en poussant ou tirant les composants du tube.

19. Brosse ronde :

Un accessoire utile pour nettoyer les meubles, etc.

20. Embout Combi :

Une position avec brosse (pour sols durs) et une sans brosse pour les tapis (sols flexibles)

21. Embout conique :

Pour atteindre les espaces étroits tels que les meubles, radiateurs, coins et joints.

Los accidentes debidos al mal uso, sólo pueden ser prevenidos por aquellos que estén utilizando la máquina.

LEA Y SIGA TODAS LAS INSTRUCCIONES DE SEGURIDAD ANTES DE USAR ESTE APARATO!

ADVERTENCIA! 

Para reducir el riesgo de incendio, choque eléctrico o lesión, por favor lea y siga todas las instrucciones de seguridad y señales de precaución antes de usar. Esta aspiradora está diseñada para ser segura cuando es utilizada para funciones de limpieza tal como se especifican. En caso de que las partes eléctricas o mecánicas se dañen, la aspiradora y/o los accesorios deben ser reparados por el fabricante o centro de servicios competente antes de usarse, para evitar daños adicionales a la máquina o lesión física al usuario.

- * No la utilice al aire libre o en superficies húmedas.
- * Desconecte la aspiradora antes de efectuar mantenimiento o cuando no esté en uso. No deje una aspiradora enchufada si no va a prestarle atención.
- * Conecte con un enchufe puesto a tierra apropiado solamente. Vea poner a tierra instrucciones.
- * No la utilice con cable o enchufe dañados. Para desenchufar, agarre del enchufe, no del cable. No manipule el enchufe o la aspiradora con las manos húmedas. Apague todos los controles antes de desenchufar.
- * No jale del cable ni arrastre la aspiradora usando el mismo. No utilice el cable como manija. No cierre una puerta sobre el cable, ni jale del mismo contra bordes o esquinas filosos.
- * Mantenga el pelo, la ropa suelta, los dedos y demás partes del cuerpo, lejos de aperturas y partes móviles. No ponga objetos en las aperturas o utilice la aspiradora con sus aperturas obstruidas. Man tenga las aperturas libres de polvo, hilachas, pelo o cualquier otra cosa que pueda reducir el flujo de aire.
- * No recoja nada que esté quemándose o echando humo, tal como cigarrillos, cerillos o cenizas calientes.
- * No la utilice para recoger líquidos inflamables o combustibles tales como gasolina, ni la utilice en áreas donde puedan estar presentes esos combustibles.
- * Esta máquina no es conveniente para escoger encima de la salud que pone en peligro el polvo, a menos que todas las precauciones federales autorizadas especiales del estado local se conformen con.
- * No permita que sea utilizada como juguete. Una atenta vigilancia es necesaria cuando es utilizada por los niños o cerca de ellos.
- * No la utilice a menos que los filtros y la bolsa estén en su lugar.
- * Use cuidado extremo cuando se la utilice en escleras o superficies irregulares.
- * Dé vuelta siempre apagado al aspirador antes de conectar o de desconectar el inyector motorizado.
- * Si la aspiradora no está funcionando correctamente, se ha caído, se ha dañado, ha sido dejada al aire libre o ha caído al agua, llévela al centro de servicios o concesionario.
- * Utilicela solamente según se describe en este manual y sólo con los accesorios recomendados por el fabricante.
- * No tome riegan u otros líquidos.

INSTRUCCIONES PARA PUESTA A TIERRA PARA MÁQUINAS CON ENCHUFE DE TRES PATAS.

Este artefacto debe ser puesto a tierra. Si llegase a funcionar mal o a averiarse, la puesta a tierra proporciona un camino de resistencia mínima a la corriente eléctrica para reducir el riesgo de choque eléctrico. Este artefacto está equipado con un cable que posee un conductor del equipo a tierra y una pata a tierra en el enchufe. El enchufe debe ser conectado en un tomacorriente apropiado que esté correctamente instalado y puesto a tierra de acuerdo con los códigos y ordenanzas locales.

ADVERTENCIA!

Solamente el inyector motorizado (tobera eléctrica) es doble aislado. Para reducir el riesgo del choque del electric - conecte el aspirador con un enchufe correctamente puesto a tierra.

PELIGRO!

La conexión inapropiada del conductor de equipo a tierra puede resultar en riesgo de choque eléctrico. Consulte con un electricista calificado o personal de servicio si tiene dudas sobre la correcta puesta a tierra del tomacorriente. No modifique el enchufe provisto con el artefacto. Si no encaja en el tomacorriente, haga instalar el tomacorriente apropiado por un técnico calificado.

Este artefacto es para uso en un circuito de 120 volts nominales y posee un enchufe con bajada a tierra que se asemeja al ilustrado en la Figura A. Un adaptador provisorio, que se asemeja al ilustrado en la Figura B, puede ser usado para conectar este enchufe a un receptáculo de dos polos, como se muestra, si no hay disponible un tomacorriente con bajada a tierra. El adaptador provisorio debe ser usado solo hasta que un tomacorriente con bajada a tierra pueda ser instalado por un electricista calificado. La orejeta o lengüeta rígida, de color verde, que se extiende del adaptador, debe ser conectada a una bajada a tierra permanente tal como la cubierta de la caja de un tomacorriente con bajada a tierra. Cuando quiera que el adaptador sea utilizado, debe ser fijado en su lugar por un tornillo metálico.

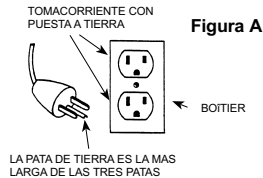

GUARDE ESTAS INSTRUCCIONES

SERVICIO DE ARTEFACTOS DE DOBLE AISLACIÓN PARA MÁQUINAS CON ENCHUFE DE DOS PATAS.

En un artefacto de doble aislación, se proveen dos sistemas de aislación en reemplazo de la puesta a tierra. No se proveen medios de puesta a tierra en un artefacto de doble aislación, ni debe ser agregado un medio de puesta a tierra al artefacto. El servicio de un artefacto de doble aislación requiere extremo cuidado y debe ser realizado solamente por personal de servicio calificado. Las partes de reemplazo para un artefacto de doble aislación deben ser idénticas a las partes que reemplazan. Un artefacto de doble aislación está marcado con las palabras "DOUBLE INSULATION" o "DOUBLE INSULATED" (doble aislación) El símbolo (cuadrado dentro de un cuadrado) puede también ser usado en el producto. 

Este aparato va equipado con un tipo especial de cable que si se estropea, tiene que ser sustituido por otro del mismo tipo. Estos cables pueden obtenerse en centros de servicio autorizado y ha de ser montados por persona competente.

¡ADVERTENCIA! Solamente el inyector motorizado (tobera eléctrica) es doble aislado. Para reducir el riesgo del choque del electric - conecte el aspirador con un enchufe correctamente puesto a tierra.

ADVERTENCIAS IMPORTANTES

1. Adem-s de su utilización para las tareas domésticas normales, esta máquina también es adecuada para uso institucional, por ejemplo en hoteles, hospitales, f-bricas, tiendas y oficinas.
2. Esta máquina no es conveniente para escoger encima de la salud que pone en peligro el polvo, a menos que todas las precauciones federales autorizadas especiales del estado local se conformen con.
3. Esta máquina es sólo para uso en seco y no se debe utilizar ni almacenar en exteriores, con humedad. Almacenar en interiores, con temperaturas comprendidas entre los 0°C y los 60°C 140°Fahrenheit / 32°Fahrenheit.
4. La máquina no debe ser utilizada para aspirar agua u otros líquidos.
5. No se debe aspirar el polvo del cable eléctrico si este está conectado, este debe estar desconectado. Esta precaución es para que no se cree un cortocircuito a través del polvo que quede en boquillas y tubos.
6. La máquina no se debe utilizar para recoger materiales explosivos o combustibles, ni se debe utilizar en una atmósfera explosiva.
7. Bajo ninguna circunstancia se debe utilizar la máquina para recoger material caliente. En particular, la máquina no se debe utilizar para limpiar chimeneas abiertas ni cerradas, hornos o similar que contengan cenizas calientes o brasas.
8. La máquina no se debe utilizar si el cable eléctrico muestra cualquier signo de deterioro. Inspeccione regularmente el cable para ver que no existen daños especialmente si el cable ha sido aplastado al cerrar una puerta o ha pasado la máquina por encima.
9. La máquina no se debe utilizar si está averiada.
10. No desenchufe la máquina tirando del cable. Para desenchufarla, tire de la clavija y no del cable.
11. Antes de enchufar o desenchufar la boquilla motorizada debe desconectarse el aspirador.
12. Al reparar o sustituir el cable, se debe utilizar el mismo tipo de cable que el original. El cable puede suministrarlo Manufacturer.
- 12b. Si el cable eléctrico fijo resultara dañado, éste debe ser reparado por el fabricante, por un revendedor autorizado, o por una persona cualificada a fin de evitar posibles accidentes.
13. Siempre se debe desconectar el enchufe de la toma mural antes de comenzar cualquier operación de servicio de la máquina o del cable.
14. Desconectar la máquina antes de efectuar el mantenimiento de la misma o cuando no se utiliza. Vigilar siempre la máquina mientras está enchufada.
15. No se deben realizar cambios ni modificaciones en los dispositivos mecánicos ni eléctricos de seguridad.

INSTRUCCIONES DE USO

Antes de utilizar la máquina asegúrese de que el voltaje indicado en la placa de especificaciones situada en la base del aspirador, corresponde a la tensión de la red.

Los accesorios mostrados en las imágenes pueden variar de un modelo a otro.

MANTENIMIENTO

Mantenga el aspirador en un lugar seco. El aspirador se ha diseñado para el trabajo en continuo, sin embargo después de cierto periodo de utilización – dependiendo del número de horas trabajadas – los filtros de polvo deberán cambiarse. Una bolsa de polvo debe estar montada cuando el filtro principal del aspirador se limpia con el aspirador. Limpiar el depósito con un paño seco, utilizando algún tipo de limpiador apropiado.

Cualquier otro que mantiene se debe realizar por un representante/delegado técnico autorizado.

Mientras que la máquina está en uso no tire ni lleve por la cuerda, la cuerda del uso como manija, el cierre una puerta en la cuerda, o la cuerda del tirón alrededor de los bordes o de las esquinas agudos. Mantenga la cuerda ausente de superficies calentadas

No utilice con la cuerda o el enchufe dañada. Si la aplicación no está trabajando como él si, se ha caído, dañado, a la izquierda al aire libre o caído en el agua, vuélvala a un centro de servicio.

El tamaño y la calidad de la bolsa del polvo y los filtros afectan a la eficacia de la máquina. El uso de bolsas del polvo no originales o filtros no originales puede causar una obstrucción de la circulación del aire que puede dar lugar a una sobrecarga en la máquina.

Esta máquina está equipada con un interruptor térmico para proteger las partes vitales contra el recalentamiento. Si el interruptor se activa, demora luego unos 5 a 10 minutos hasta que la máquina arranque nuevamente y en forma automática. Pulse el interruptor y desenchufe el cable, controle luego la manguera, la bolsa y el filtro para asegurarse que nada impide el paso del aire por la máquina.

Cuando se realiza la limpieza rueda para arriba la cuerda de la extensión que comienza en el extremo de la máquina y almacénelo en la correa de la máquina encajando a presión el de nylon atan alrededor de la cuerda.

INSTRUCCIONES GENERALES DE USO

Las secciones numeradas abajo corresponden a las fotos numeradas en las páginas 4-12

1. Visión general del material:

Los accesorios mostrados en las imágenes pueden variar de un modelo a otro.

2. Tubo flexible:

Ajuste la boca de entrada del tubo flexible en la abertura de la tapa superior.

Ejercer una suave presión y gire la boca de entrada aproximadamente media vuelta para asegurarse de que está firmemente sujeta. Gire en el sentido de las agujas del reloj para cerrar y en sentido contrario para abrir.

3. Ajuste de la posición de la correa en la placa de soporte:

En la correa principal, la posición de la correa se puede regular a su medida moviendo la placa de ajuste hacia adentro o hacia fuera.

4. Ajuste de las cintas de amarre en la placa de soporte de la correa:

Puede ajustar las cintas de amarre a su propia medida. Forme un bucle con un dedo y posteriormente desplace la cinta hacia adelante o hacia atrás a través de la horquilla hasta alcanzar el largo deseado. Retire el dedo. Ciña la cinta.

5. Adaptación de la aspiradora para que descansa cómodamente sobre la espalda:

Levante la aspiradora. Pase los brazos a través de las tiras de sujeción para los hombros. Encaje el cierre del cinturón. Ajuste el largo. Encaje el cierre del pecho. Ajuste las correas verticalmente tirando hacia debajo de las dos cintas tal y como muestra la imagen.

6. Ajuste del cierre de la cinta:

Encaje las dos mitades del cierre. Asegúrese de que están firmemente abrochadas. Para abrir, presione simultáneamente sobre los dos laterales del cierre.

7. Colocación del cable:

Este aspirador se equipa de un cable eléctrico de la extensión de 50 ft pies, del tipo 3x16AWG, 125V, SJT, SJO, que se deba conectar con la cuerda fijada de la máquina. Utilice y conecte siempre tal cuerda de la extensión con este aspirador. El cable eléctrico se puede mantener en su sitio en el cinturón cerrando la cinta de nylon alrededor del cable de suministro enrollado. Enrolle el cable eléctrico comenzando por el aparato.

8. Portables:

Tape la cuerda de la extensión en el enchufe del zócalo del aspirador. Entonces ponga el extremo de la máquina de la cuerda de la extensión adentro al gancho rápido para crear una cuerda relevan. Cerciórese de que la cuerda sea asegurada correctamente por el gancho.

9. Encendido/Apagado

El interruptor es cómodo situado en una casa separada del interruptor. Presione el interruptor de la inclinación para ENCENDER o APAGAR de la función.

10. Bolsa del polvo:

Cuando disminuye la capacidad de succión ha llegado el momento de cambiar la bolsa del polvo. Compruebe la bolsa con frecuencia para asegurarse de que no se sobrellena. Suelte los cierres de la tapa superior. Levante la tapa del contenedor. Sujete la parte de cartón de la bolsa del polvo y saque cuidadosamente la bolsa de dentro del contenedor. Algunos tipos de bolsa del polvo se pueden sellar para evitar que salga polvo o residuos hacia el exterior. En ese caso retire el papel protector, pliegue el cartón y selle la bolsa.

11. Filtro de la bolsa:

Cuando cambie la bolsa del polvo puede ser buena idea cambiar o limpiar el filtro de la bolsa. Esto puede hacerse una vez haya sacado la bolsa del polvo. Limpie el filtro sacudiéndolo bien. Ponga el filtro en su sitio o cámbielo por otro si está gastado o dañado. Ponga la bolsa del polvo en su sitio y vuelva a poner la tapa superior y afianzar los cierres.

12. Filtro HEPA:

Los filtros HEPA no se pueden limpiar o lavar. Una vez se han ensuciado, es necesario cambiarlos. Compruebe y cambie el filtro HEPA con frecuencia. Cuando manipule un filtro HEPA nuevo, evite tocar la superficie del filtro. En vez de eso, sujételo por la estructura de plástico para asegurarse de que el filtro HEPA funciona adecuadamente. El procedimiento para cambiar los filtros HEPA es el siguiente: Abra los dos cierres que están situados en la parte superior del motor. Retire el propio contenedor y la tapa superior. Gire el filtro HEPA en sentido contrario a las agujas del reloj. Tire del filtro. Repita la operación en sentido contrario para volver a montarlo.

13. Prefiltro:

No limpie nunca la aspiradora sin antes colocar un prefiltro dentro del aparato. Una vez retirado el filtro (véase el punto 12 más arriba) puede cambiar el prefiltro. Abra los dos cierres que están situados en la parte superior del motor. Retire el propio contenedor y la tapa superior. Sitúe el prefiltro en el centro de la parte superior del motor. Afiance ambos cierres hacia abajo.

14. Filtro de escape:

El filtro limpia el aire de escape procedente de la aspiradora. Presione el botón hacia abajo y abra la cubierta. Ajuste el filtro de escape en la tapa. Sujételo hacia el extremo inferior de la tapa. Cierre la tapa.

15. Tobera eléctrica

Antes de enchufar o desenchufar la boquilla motorizada debe desconectarse el aspirador. Conecte el cable en la toma de corriente que está situada en el lateral del aparato. El conector para tobera eléctrica sólo está disponible en algunas variantes.

16. Conexión del extremo de la manguera y del tubo:

Conecte la manga de la manguera y el extremo doblado del tubo empujando el extremo doblado en la manga de la manguera.

17. Tubos de la extensión:

Quepa a los tubos junto y asegúrelos presionando abajo de la perilla. Cerciórese de que la perilla esté asegurando los dos tubos.

18. Inyector de la concha de peregrino:

Cepille el inyector del piso para ambos pisos y alfombras duros. Quepa el inyector al acoplador del extremo del tubo. Asegure y sujete el inyector dando vuelta a la tuerca en el tubo a la derecha. Para abrir - dé vuelta a la tuerca a la izquierda.

19. Inyector de cepillo:

Herramienta útil para limpiar los mobiliarios etc. Quepa el inyector al acoplador del extremo del tubo. Asegure el inyector dando vuelta a la tuerca en el tubo a la derecha. Para abrir - dé vuelta a la tuerca a la izquierda.

20. Inyector de la grieta:

Para los espacios apretados de la limpieza tales como muebles, radiadores y esquinas. Asegure el inyector dando vuelta a la tuerca en el tubo a la derecha.

DATA SPECIFICATION

SPECIFICATION	Adgility 6 XP	Adgility 10 XP
Voltage @ 60Hz, volts	120	120
Type of Power no. of phases	1	1
Power, max watts	1300	1300
Current Draw, max (Amps)	12 with power outlet	12 with power outlet
Current Draw, (Amps)	10	10
Protection grade (dust, moist) –	IP 20	IP 20
Protection class (electrical) Grounded	I	I
Waterlift, max. inches H2O	99	99
Airflow, max (cfm)	144	144
Filter Area, main filter (Sq. in.)	217	311
Main Filter Filter Efficiency, DIN 44956-2	98.2%	98.2%
Dust bag capacity (Gallon)	1.0	1.8
Tank Capacity (Gallons)	1.5	2.6
Machine Inlet, (in/mm)	1.5 / 38	1.5 / 38
Sound pressure level, BS 5415 dB(A)	62	62
Dimensions l x w x h, (in)	8.2 x 14.8 x 22.3	10.1 x 14.8 x 23
Weight, cleaner only (lbs.)	9.3	10.8
Cord Length (ft.)	50	50

Specifications and details are subject to change without prior notice.

Les caractéristiques des matériaux peuvent être modifiées à tout moment, en fonction de l'évolution technique.

Las especificaciones y detalles pueden sufrir variaciones sin previo aviso.

SERVICE

USA

Nilfisk-Advance Inc.
14600 21st Avenue North
Plymouth, MN 55447-3408
Tel.: (763) 745 3500
Fax : (763) 745 3718

Canada

Nilfisk-Advance Canada Company
396 Watline Avenue
Mississauga
Ontario, L4Z 1X2
Tel.: 905-712-3260
Fax: 905-712-3255

